



## 4桁式コンビネーションロック 横型

### L-330H 取扱説明書

110401

#### 暗証番号設定方法

##### <メンバー>

現在の暗証番号に合わせます。  
(初期設定は「0000」です。)  
ツマミを回し、開錠します。  
本体裏面にあるスイッチを  
Resetに合わせます。  
ダイヤルを新しい暗証番号に  
合わせます。  
スイッチをResetからFixに戻  
すと、暗証番号設定完了です。  
ツマミを回し施錠すると、  
設定完了です。

##### <ピジター>

上記操作で を省いて下さい。

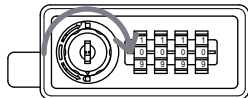

スイッチ

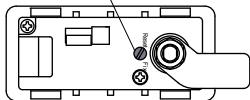

#### 非常解錠操作方法

ツマミ中央の鍵穴に  
非常解錠キーを挿入し、  
回すと開錠します。

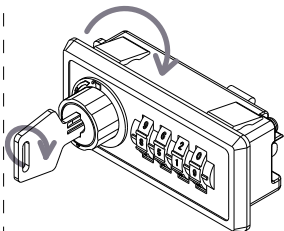

#### 番号検索方法

裏側のレバーを上げながら、ダイヤルを回して  
いくと暗証番号位置で止まります。  
(ダイヤルは、右から順に、下から上へ回して下さい。)  
上記操作を各ダイヤルに対して行い、開錠します。

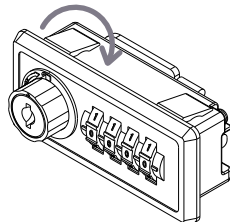
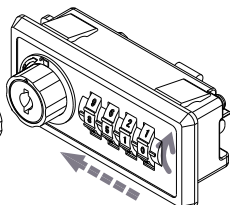
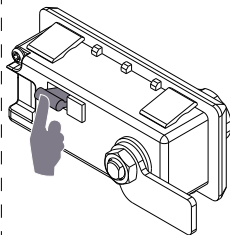



# 4桁式コンビネーションロック (横型) L-330H 木製扉用ブラケット 取付説明書

121204

## 木製扉取付方法 (木製扉用ブラケット使用)

- ① 開錠状態にし、止金が下図のようになるようにします。
- ② 図のように、木製扉を本体とブラケットではさみ込み、付属のM3皿木ネジで取り付けます。

※ 適合板厚 : 20mm

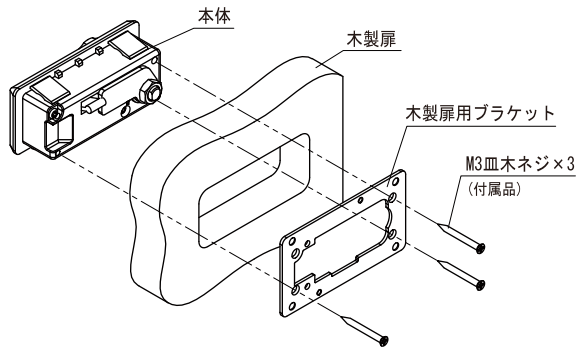

## ※ 扉厚が20mmより薄い場合

別途M3ネジをご用意いただき、下図の2箇所に取り付けます。

M3ネジで扉をおさえるようにします。

ネジの長さは、(23-扉厚)mmのものをご用意下さい。

