

当社製品をお買い上げいただき、ありがとうございます。
本製品を正しくお使いいただくために、この説明書を詳しくご覧になってからご使用下さい。

部品概要

① 本体：1個

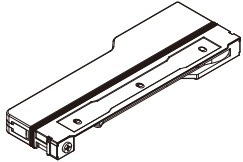

② アーム受金具：1個

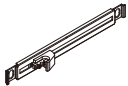

③ 皿木ネジ：3本



④ 木ネジ：2本



⑤ キャップ：2個



⑥ カバー：2個



⑦ 型紙：2枚

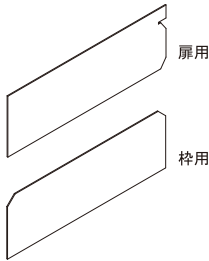

扉用

枠用

操作方法

開扉

扉を押すと、自動で扉が開きます。

閉扉

扉を締める方向へ押すと、ソフトクローズします。

- ※ 扉を閉める際は、一度全開してから閉めるようにして下さい。
- ※ 構造上、扉を全開（90°～110°程度）しないと、扉を閉める動作に切り替わりません。

推奨扉サイズ

本製品は軽量扉用です。

- ・扉重量：7.5kg 以内
- ・扉サイズ：H700×W600 mm以内

蝶番について

- ・本製品はダンパーや自閉機能付の蝶番と合わせて使用することはできません。
- ・扉の開き角度は90°～110°となるようにして下さい。
- ・使用する蝶番の数は、本製品とは関係なく、扉の仕様によって判断して下さい。

注意事項

- ・本製品の分解・改造等を行わないで下さい。
- ・本製品は室内用です。屋外、高温高湿、水回りでは使用しないで下さい。
- ・使用環境、室温、操作方法等により、開閉速度にばらつきが生じることがあります。
- ・取扱説明書をご確認いただき、操作方法や設定等でご不明な点等ありましたらお問い合わせ下さい。

取付方法

※ 右勝手の取付方法を記載します。
※ 左勝手は左右対称となります。

事前確認

扉がスムーズに動くことを確認して下さい。
扉と側板の隙間を2mm程度確保するようにして下さい。

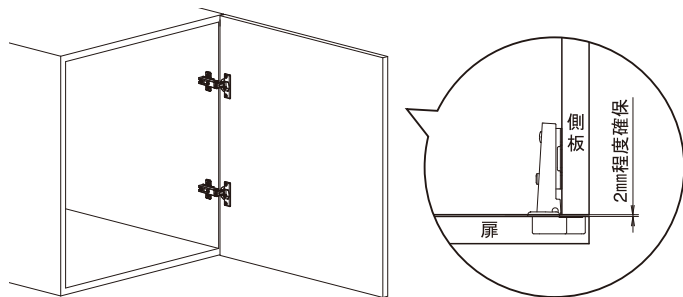

1 本体からバンドを外します。
※ その際、アームが勢よく開く場合がありますのでご注意下さい。

2 本体側面のクランク部を矢印のように開き、枠側ブラケットを取り外します。

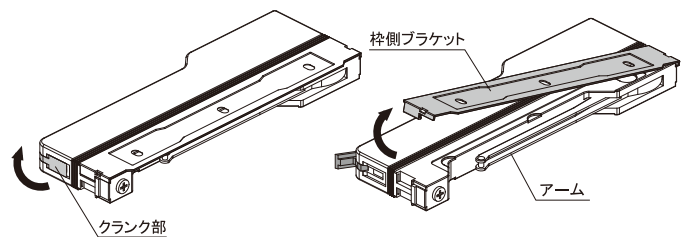

3 枠側ブラケットをキャビネットの天板に皿木ネジ3本で取り付けます。
※ 取付位置については、型紙（Screw hole positioning guide for mounting bracket）をご使用下さい。
※ 取付位置寸法は扉の仕様によって異なりますのでご注意下さい。

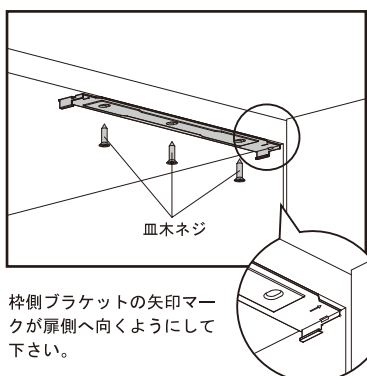

枠側ブラケットの矢印マークが扉側へ向くようにして下さい。

型紙の使用法

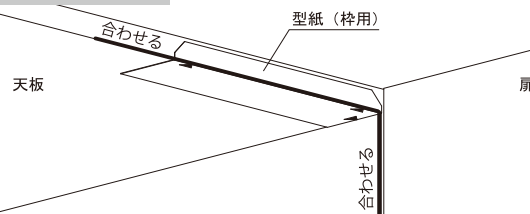

- ① 型紙（枠用）の For right side panel 面を使用します。
 - ② 折り目で山折にし、上図のように天板の右端に合わせます。
 - ③ 取付穴位置に印を付け、下穴を明けます。
- ※ 扉の仕様によって取付穴位置が異なりますのでご注意下さい。
※ インセットの場合：型紙には扉厚 18mm と 25mm の場合を記載しています。
扉厚によって奥行方向の位置が変わりますのでご注意下さい。

全カブセ（Full Overlay）

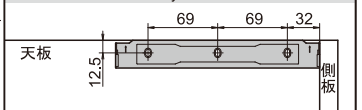

半カブセ（Half Overlay）

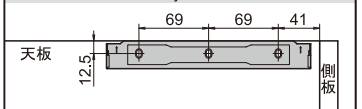

インセット（Inset）

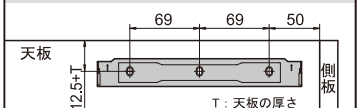

取付方法

4 本体を枠側ブラケットにはめ込み、クランクを開けて固定します。

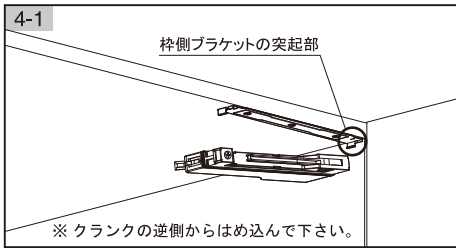

枠側ブラケットの突起部が本体の溝に引っ掛かるようにはめ込みます。

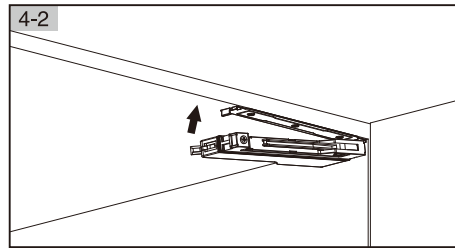

反対側を押し上げます。

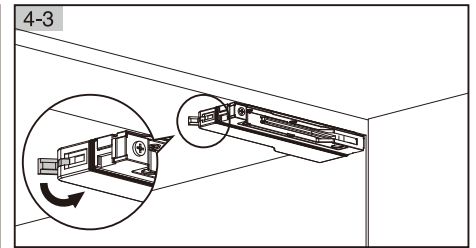

クランク部を閉めて固定します。

5 アーム受金具を扉に木ネジ2本で取り付けます。

※ 取付位置については、型紙（Chute screw hole positioning guide）をご使用下さい。

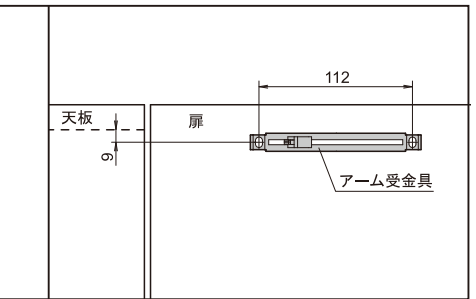
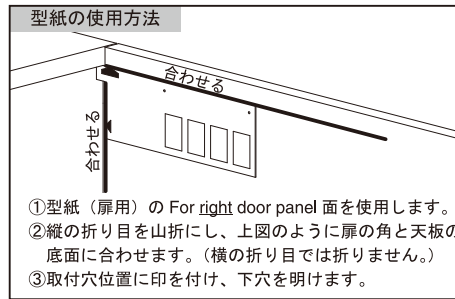
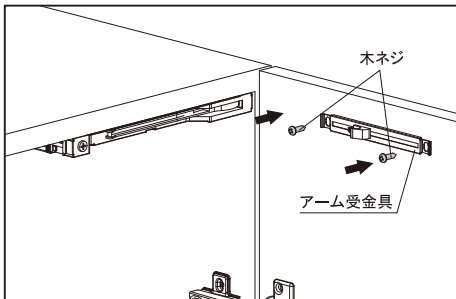

6 開扉ボタンを押してアームを解放し、全開になるまで広げて下さい。

※ 開扉ボタンを押すとアームが勢いよく飛び出すためご注意ください。

アーム受金具とアームの高さが合っているか確認して下さい。

※ 高さが合っていない場合は、アーム受金具の長穴で調整して下さい。

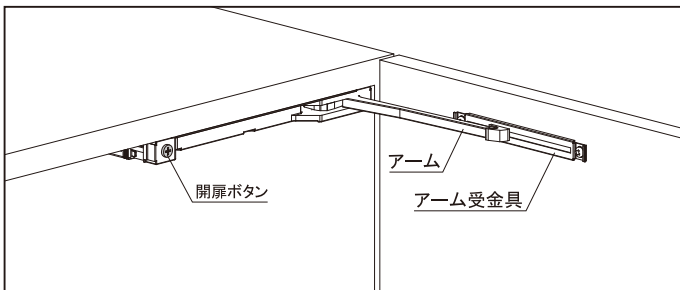

7 アーム先端をアーム受金具に取り付けます。

アーム受金具 B をスライドさせて引き出すと半円状の溝が出てきます。半円状の溝にアーム先端を置き、アーム受金具 B を元の位置へスライドさせて取り付けます。

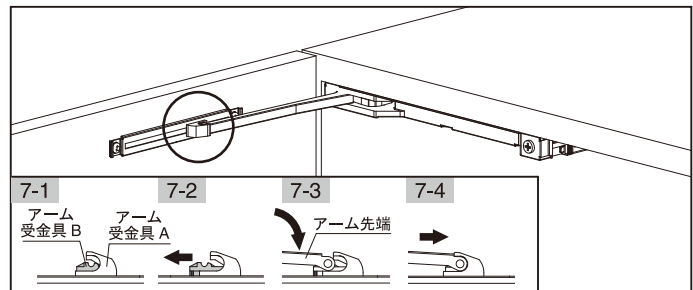

8 カバーをスライドさせて取り付けます。

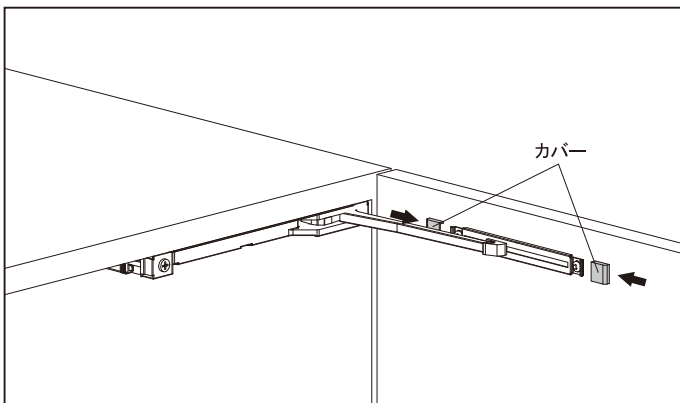

9 扉を複数回、開閉して作動に問題がないか確認して下さい。

※ プラスドライバーで開扉ボタンの位置を奥行き方向へ調整できます。扉の隙間や感度によって微調整して下さい。

10 作動に問題があれば、キャップを押し込んで取り付けます。

